

Отчёт о сравнении габаритных и присоединительных размеров

Pedrollo F40/200B ↔ Fancy FZ40-200/55

1. Общие сведения

Тип: консольный центробежный насос, 3-фазный

Мощность двигателя: 5,5 кВт

Частота вращения: 2900 об/мин

Номинальные диаметры патрубков (DN): всасывание 65 / напор 40

2. Присоединительные размеры

Параметр	Pedrollo F 40/200B	Fancy FZ40-200/55	Примечание
DN всасывающий	65	65	совпадает
DN напорный	40	40	совпадает
Тип фланцев	ISO	ISO	совпадает

3. Установочные размеры (по чертежам)

Параметр	Pedrollo F 40/200B	Fancy FZ40-200/55	Разница
Высота от опоры до оси всаса	160 мм	160 мм	0 мм
Расстояние от края всасывающего фланца до оси напорного	100 мм	105 мм	+5 мм
Общая длина насоса	498 мм	575 мм	+77 мм
Общая высота насоса	340 мм	340 мм	0 мм
Общая ширина насоса	277 мм	284 мм	+7 мм
Расстояние между посадочными отверстиями в основании	265 мм	148 мм	-117 мм

4. Гидравлические характеристики (паспортные)

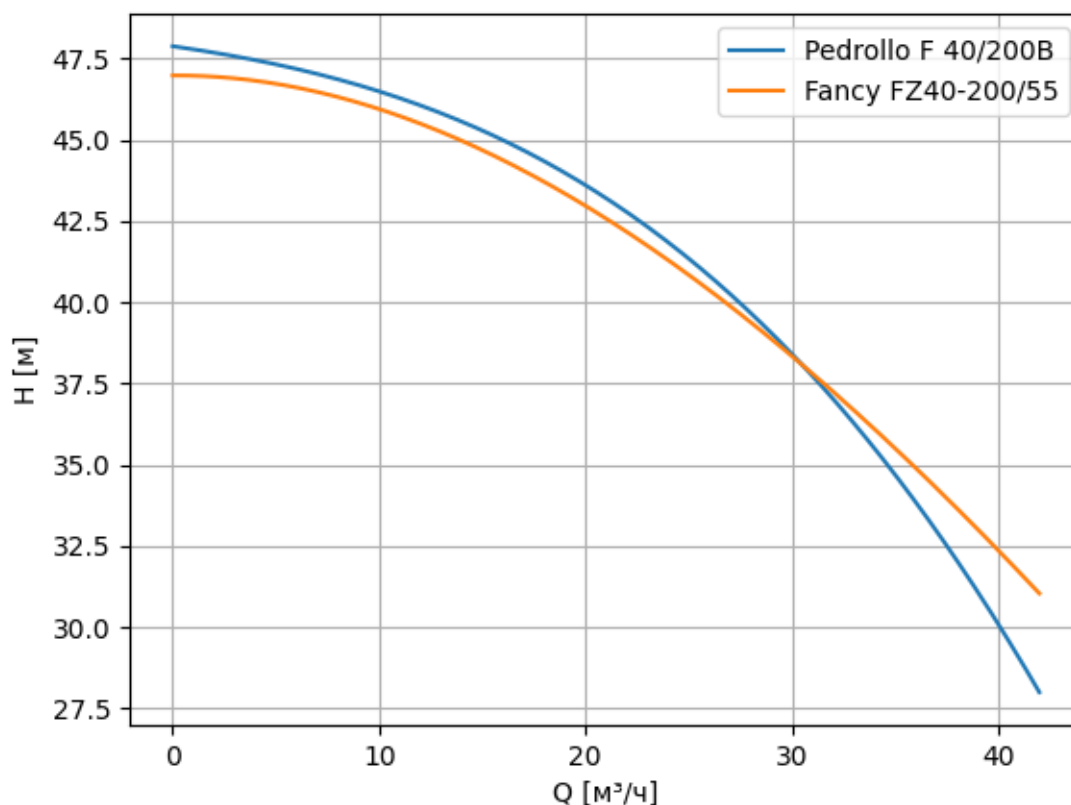

Параметр	Pedrollo	Fancy	Примечание
Диапазон расхода	0–42 м³/ч	0–42 м³/ч	совпадает
Напор при Q≈24 м³/ч	~42 м	~41 м	-1 м
Напор при Q≈30 м³/ч	~38 м	~38 м	совпадает
Максимальный напор	~48 м	~47 м	-1 м

5. Заключение

1. По гидравлическим характеристикам насосы эквивалентны и могут работать в одном и том же рабочем диапазоне.
2. По DN и фланцам насосы полностью совместимы.
3. По высоте оси от опоры до оси всаса и общей высоте — совпадение полное.
4. Имеются следующие геометрические отличия:
 - общая длина Fancy больше на 77 мм;
 - общая ширина Fancy больше на 7 мм;
 - расстояние от края всасывающего фланца до оси напорного больше на 5 мм.
5. Прямая замена “болт-в-болт” невозможна по основанию.
6. Функциональная замена возможна при:
 - новой раме,
 - либо переразметке фундаментных отверстий.

Примечание

Сравнение механических уплотнений:

Параметр	Pedrollo (Carbon/Керамика + NBR)	Fancy (GN+SiC+FPM)
Рабочая пара	Carbon + Ceramic	Carbon + SiC
Корпус/металл	нерж./сталь	нерж./сталь
Эластомер	NBR	FPM (Viton)
Износостойкость	нормальная	высокая
Химстойкость	умеренная	высокая
Температурный диапазон	~ до 80 °С	~ до 120 °С
Срок службы	стандартный	выше

	Информация о продукте FZ40-200-55	завод - изготовитель	FANCY PUMP(ZHEJIANG) Co., LTD
		адрес	Wanchang Road, Wenling City, Zhejiang
		телефон	+86 13566667995
		дата	2025/12/18
название проекта		имя клиента	
		адрес	
номер		контакты	ООО "Хэт Прайм"
		телефон	

Номер :	FZ40-200-55
---------	-------------

Рисунок модели: (Примечание: фото только для ознакомления)	Описание серии :
	<p>FZ – горизонтальный одноступенчатый центробежный насос из нержавеющей стали. Корпус насоса изготовлен методом штамповки и сварки из листовой нержавеющей стали. Может заменять традиционные насосы типа IS и стандартные коррозионностойкие насосы. Имеет осевой всасывающий и радиальный напорный патрубки.</p>

Паспортные параметры

Номинальная подача (м ³ /ч)	24
Номинальный напор (м)	41
Номинальная мощность (кВт)	5.5
Эффективность(%)	61.2
Частота вращения (об/мин)	2900

Материал

Корпус насоса	S304
Рабочее колесо	S304
Крышка насоса	S304
Кронштейн двигателя	HT200
Вал насоса	S304
Механическое уплотнение	GN+SIC+FPM
Корпус двигателя	ADC12
Статор и ротор	50W800
Подшипники	GCr15
Электропроводка	Cu

Электродвигатель

Количество фаз двигателя	3~ph
Степень защиты	IP55
Класс изоляции	F
Направление вращения рабочего колеса (со стороны двигателя)	По часовой стрелки
Модель двигателя	IE3-112L-2
Частота (Гц)	50
Номинальное напряжение(В)	380
Номинальный ток(А)	10.6
Класс энергоэффективности	IE3
Число полюсов двигателя	2
Типоразмер двигателя	IE3-112L

Жидкость

Температура жидкости	≤120°C
Диаметр прохода твердых частиц (мм)	≤0.2
Уровень pH жидкости	4~12
Плотность среды	1x10 ³ кг/м ³
Максимальная температура окружающей среды (°C)	≤50°C

Монтаж

Тип интерфейса	F
----------------	---

 FANCY the pump of arts	Информация о продукте FZ40-200-55	завод - изготовитель	FANCY PUMP(ZHEJIANG) Co., LTD
		адрес	Wanchang Road, Wenling City, Zhejiang
		телефон	+86 13566667995
		дата	2025/12/18
название проекта		имя клиента	
		адрес	
номер		контакты	ООО "Хэат Прайм"
		телефон	

Монтаж

Входной патрубок	Осевое направление
Выходной патрубок (мм)	Радиальное направление
Максимальная высота на уровне моря (м)	≤1000

Напорный фланец

Выходной патрубок (мм)	DN40
Степень давления	1.6MPa

Уплотнение

Механическое уплотнение	155-25
Модель подшипника	6206

Всасывающий фланец

Входной патрубок (мм)	DN65
-----------------------	------

Вес

Общий вес (кг)	48.8
----------------	------

завод - изготовитель	FANCY PUMP(ZHEJIANG) Co., LTD
адрес	Wanchang Road, Wenling City, Zhejiang
телефон	+86 13566667995
дата	2025/12/18
имя клиента	
адрес	
контакты	ООО "Хэт Прайм"
телефон	

название проекта	
номер	

water, температура 20°C, плотность 1000 кг/м³, вязкость среды 1 мм²/с, IS09906 : 2012 Grade 3B

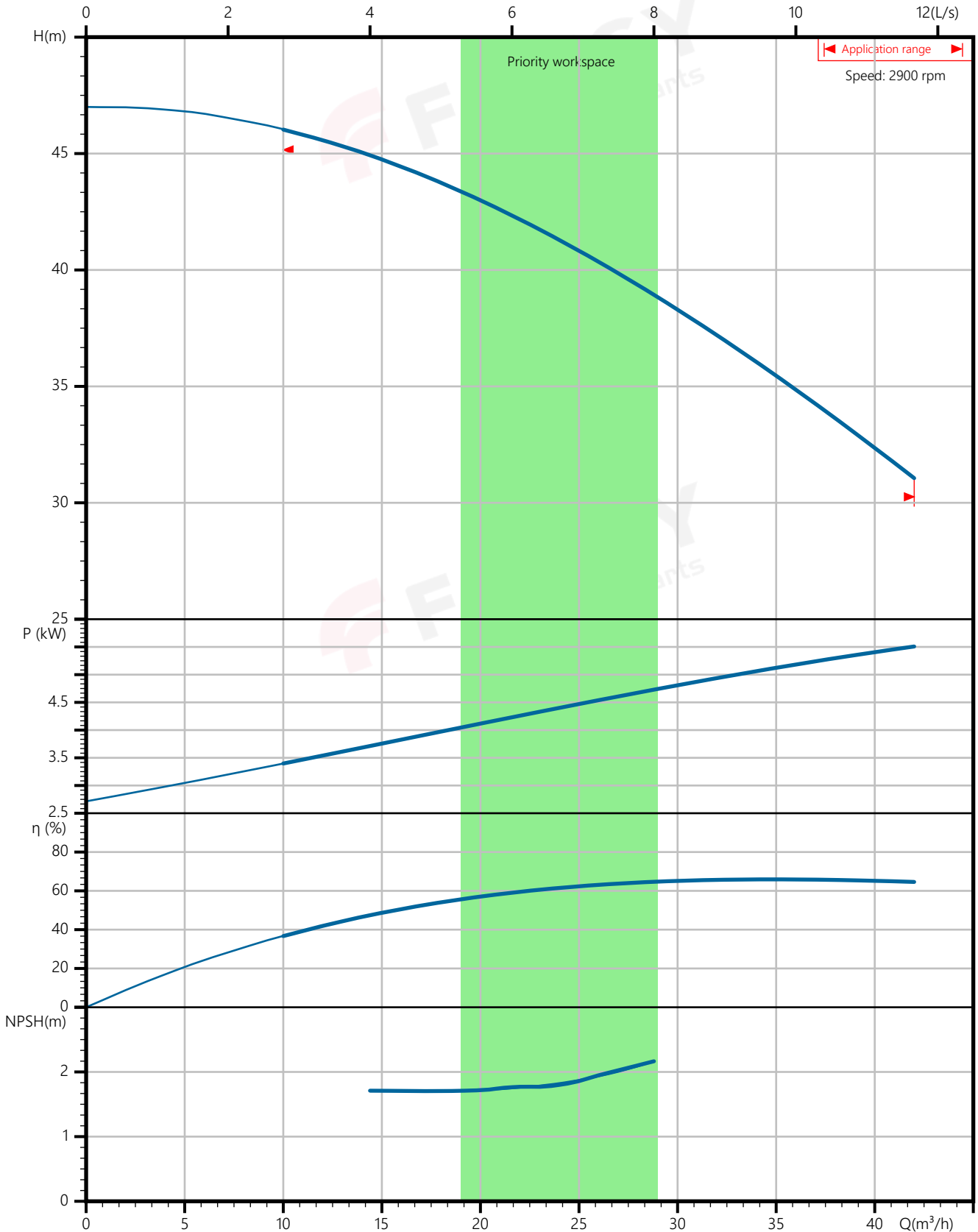

завод - изготовитель	FANCY PUMP(ZHEJIANG) Co., LTD
адрес	Wanchang Road, Wenling City, Zhejiang
телефон	+86 13566667995
дата	2025/12/18
имя клиента	
адрес	
контакты	ООО "Хэт Прайм"
телефон	

название проекта

номер

Номинальные параметры

Модель	FZ40-200-55
Номер	FZ40-200-55
Расход	24 м ³ /ч
Напор	41 М
Эффективность (%)	61.2
NPSHr (М)	1.8
Скорость (об/мин)	2900

Среда

Наименование среды	water
Температура (°C)	20
Плотность (кг/м ³)	1000
Вязкость среды (мм ² /с)	1

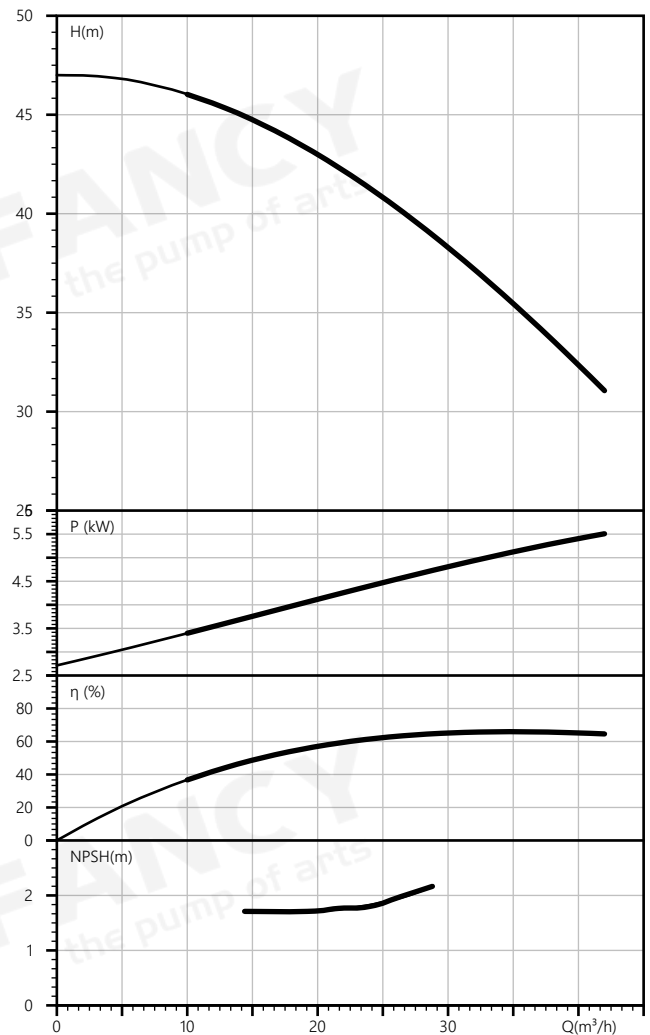

завод - изготовитель	FANCY PUMP(ZHEJIANG) Co., LTD
адрес	Wanchang Road, Wenling City, Zhejiang
телефон	+86 13566667995
дата	2025/12/18
имя клиента	
адрес	
контакты	ООО "Хэт Прайм"
телефон	

название проекта	
номер	

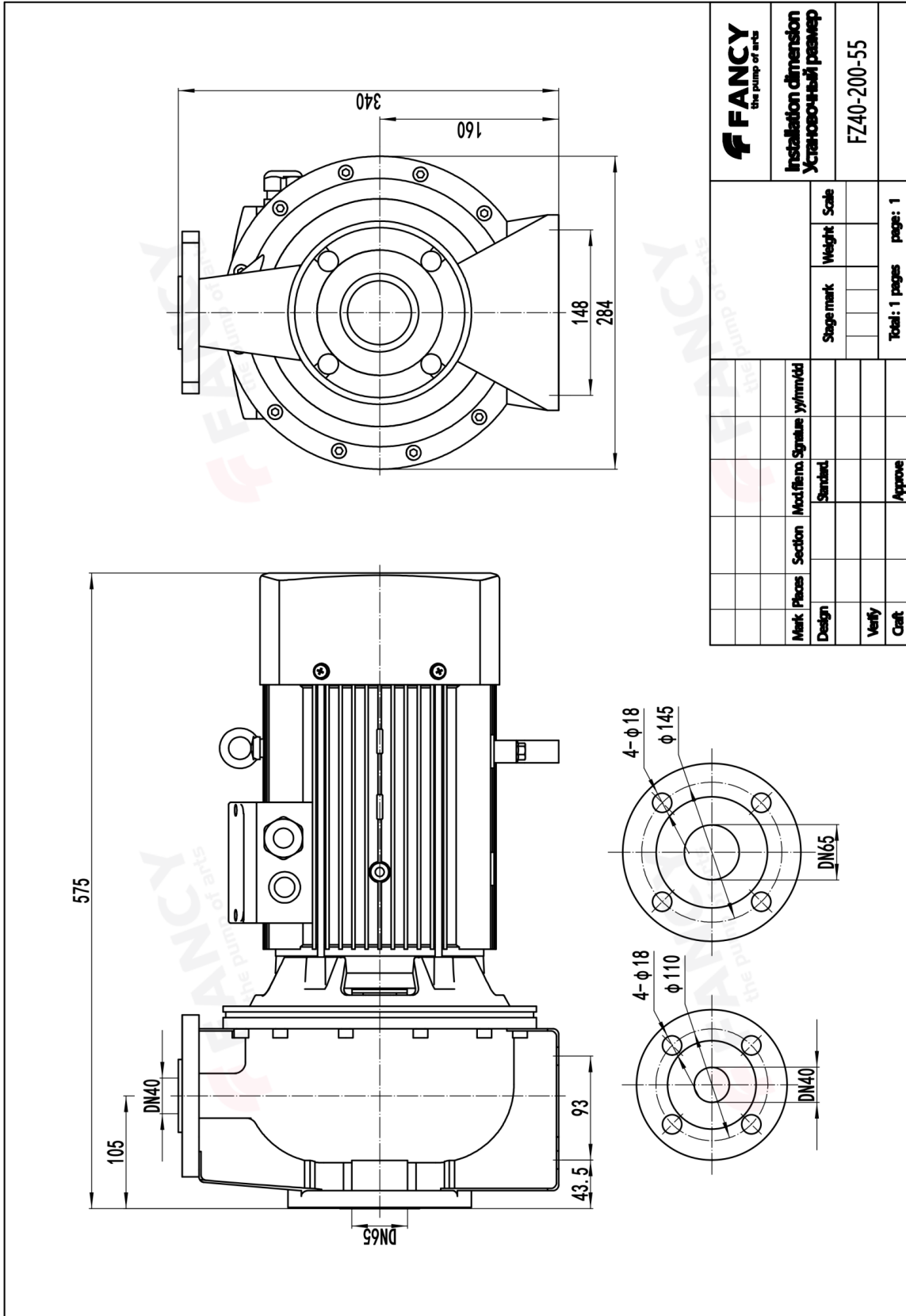

FANCY the pump of arts		Installation dimension Установочный размер		FZ40-200-55	
Mark	Places	Section	Modifera	Signature	yymiddi
Design			Standard		
Verify					
Craft				Approve	
			Stage mark	Weight	Scale
Total: 1 pages					page: 1

завод - изготовитель	FANCY PUMP(ZHEJIANG) Co., LTD
адрес	Wanchang Road, Wenling City, Zhejiang
телефон	+86 13566667995
дата	2025/12/18
имя клиента	
адрес	
контакты	ООО "Хэт Прайм"
телефон	

название проекта	
номер	

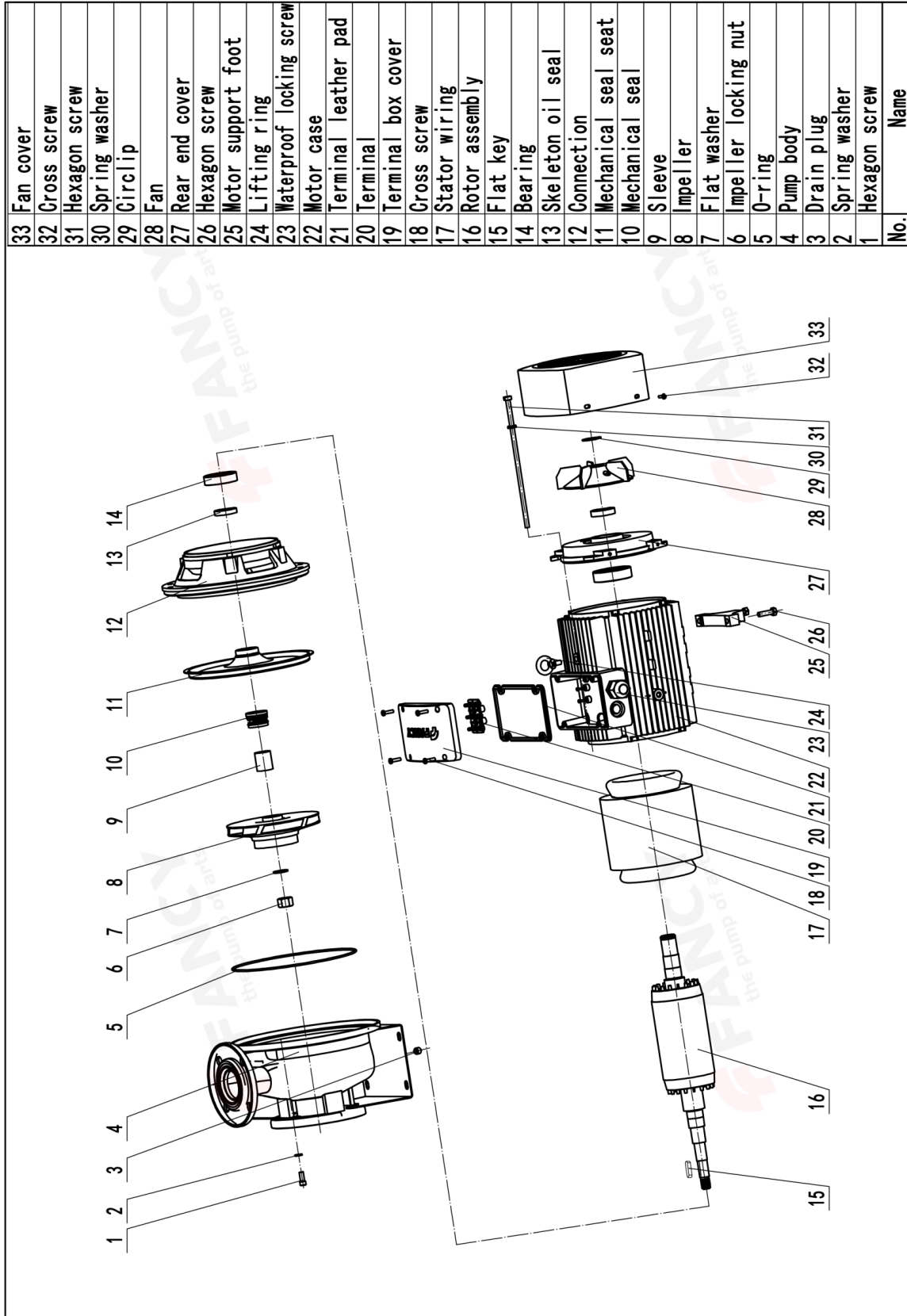

завод - изготовитель	FANCY PUMP(ZHEJIANG) Co., LTD
адрес	Wanchang Road, Wenling City, Zhejiang
телефон	+86 13566667995
дата	2025/12/18
имя клиента	
адрес	
контакты	ООО "Хэт Прайм"
телефон	

название проекта

номер





Заказ
FZ40-200-55

завод - изготовитель	FANCY PUMP(ZHEJIANG) Co., LTD
адрес	Wanchang Road, Wenling City, Zhejiang
телефон	+86 13566667995
дата	2025/12/18
имя клиента	
адрес	
контакты	ООО "Хэат Прайм"
телефон	

название проекта	
номер	

Модель : FZ40-200-55
Номер : FZ40-200-55
Цена :
Количество : 1
Общая цена :

